

步驟 3 安裝碳粉匣

第一次使用印表機之前，您必須準備好碳粉匣、碳粉回收盒並且進行安裝，並且在電腦上建立使用介面。

頂蓋

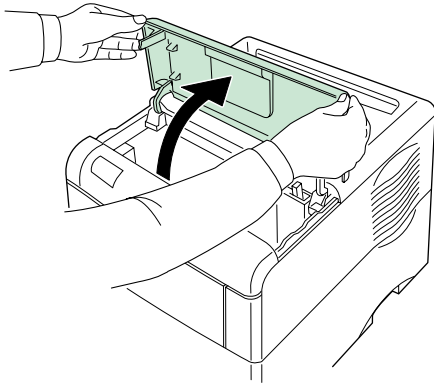

1. 打開印表機頂蓋。

碳粉匣

10 次或是更多

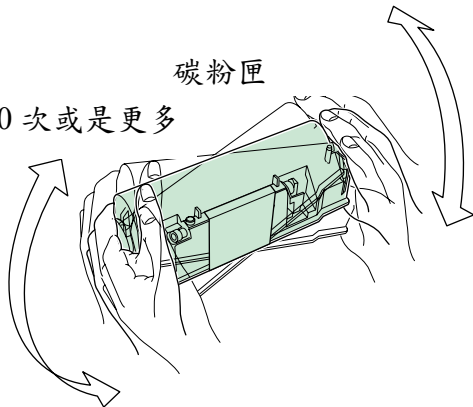

2. 從袋子裡拿出碳粉匣。
3. 將標籤朝下，充分搖晃碳粉匣（如箭頭所示方向搖晃）十次或是更多次以弄散碳粉並且混合。

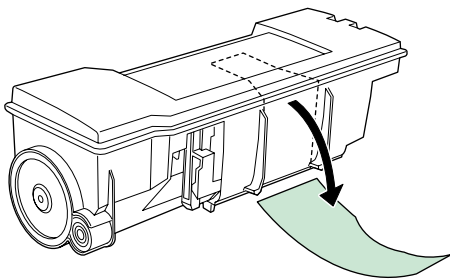

4. 小心地拿掉保護封籤。

保護封籤

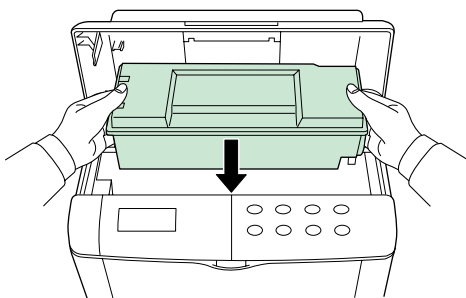

5. 將碳粉匣安裝入印表機。

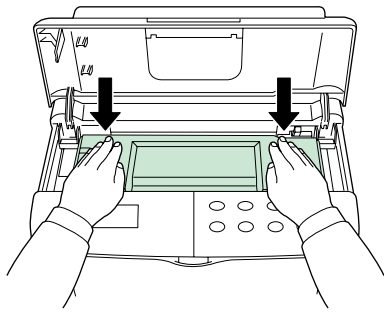

6. 將新碳粉匣安裝至印表機。穩定推動碳粉匣上方標示 PUSH HERE (按這裡) 位置，直到聽見喀嚓聲為止。

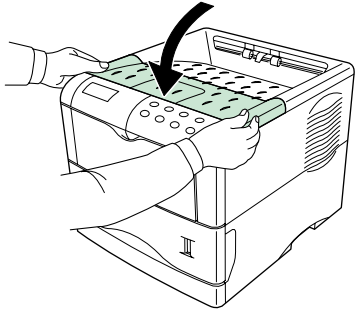

7. 關閉上蓋。

取出碳粉匣

固定手桿

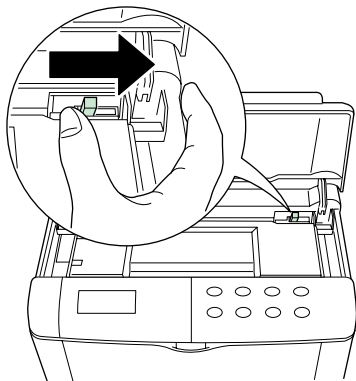

將固定栓向右推，輕輕地拿起碳粉匣。

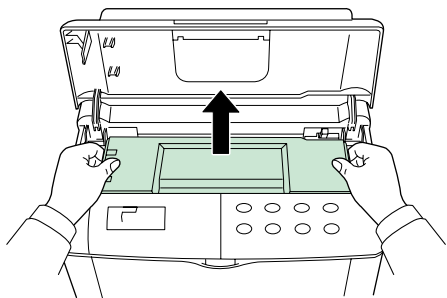

步驟 4 安裝碳粉回收盒

碳粉回收盒隨附於印表機，碳粉回收盒必須安裝在印表機上。

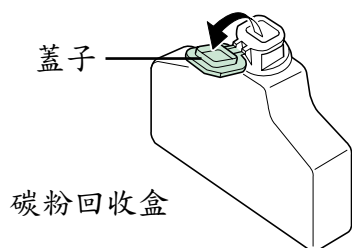

1. 打開碳粉回收盒的蓋子。

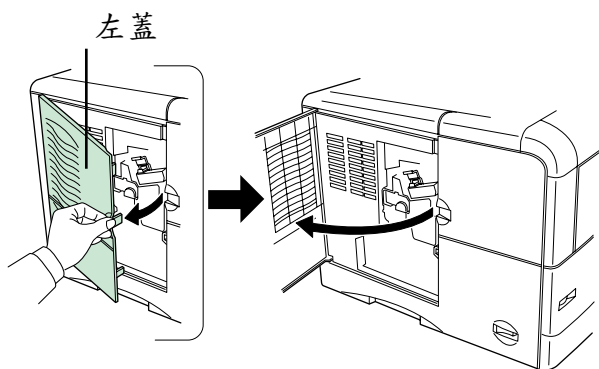

2. 打開印表機左側的左蓋。

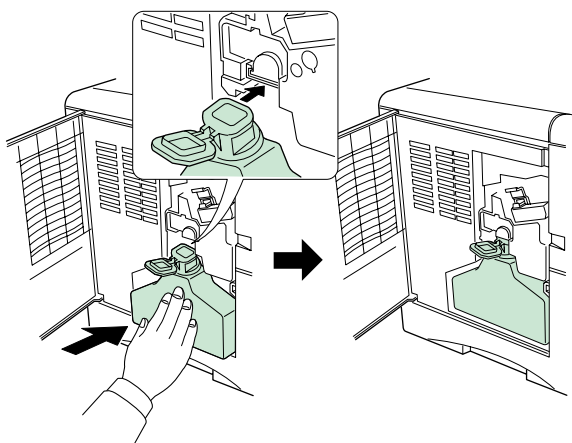

3. 如圖所示，安裝碳粉回收盒，將其放入後，向內推至固定位置。

4. 確認碳粉回收盒正確安裝，並且關上左蓋。

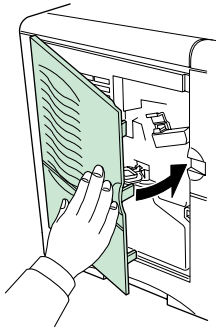

取出碳粉回收盒

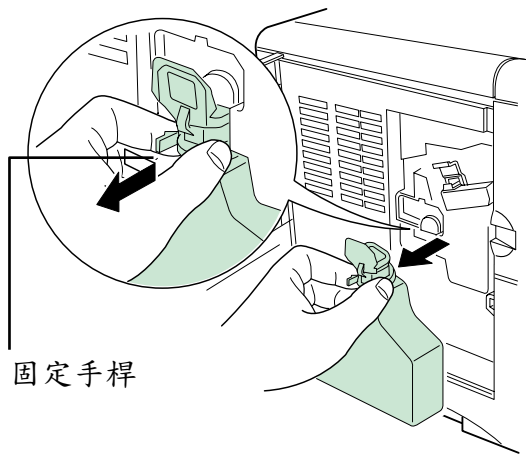

要取出碳粉回收盒時，請按下固定手桿，接著輕輕地拿起碳粉回收盒。