

更換碳粉匣

訊息顯示幕顯示 Toner low (碳粉量低) 時應立即或儘快更換印表機中的碳粉匣。如果繼續使用印表機，則最後碳粉用完時印表機將停止列印，將顯示 Replace toner Clean printer (更換碳粉，清潔印表機) 訊息，指導您安裝新的碳粉套件。

更換碳粉匣的頻率

在平均碳粉覆蓋率為 5 % 且省碳列印模式關閉的情況下，每列印約 40,000 頁需要更換一次碳粉匣。

裝機的碳粉匣

新印表機中所附的碳粉匣為裝機的碳粉匣。最初的碳粉匣可平均列印 20,000 頁。

碳粉匣

為獲得最佳列印效果，我們建議您僅使用京瓷原裝零件與附件。

新碳粉匣含有以下內容：

- 碳粉匣
- 清潔布
- 裝碳粉匣的塑膠碳粉回收袋及新的碳粉回收盒
- 碳粉回收盒

注意：更換碳粉匣時請務必清潔印表機的内部。

了解要求更換碳粉匣的訊息

印表機顯示碳粉的兩個使用階段的訊息。該訊息自動與其他印表機訊息（如 Ready (就緒)）交替顯示：

- 當印表機的碳粉量較低時，將顯示訊息 Toner low (碳粉量低) 作為第一次警告。請注意在此階段並不一定要更換碳粉匣。
- 若您忽略上述訊息並繼續列印，印表機將在碳粉即將耗盡之前顯示訊息 Replace toner (更換碳粉)。此時必須立即更換碳粉匣。但是，清潔完成後，訊息不會自動切換至 Ready (就緒)。要重新開始列印，必須按 [GO (執行)] 使印表機就緒。

補充碳粉

此部分介紹更換碳粉匣的方法。更換碳粉匣時，請務必同時更換碳粉回收盒。
如果回收盒滿了，印表機可能會被溢出的廢碳粉損壞或污染。

注意：更換碳粉匣時，請使存儲介質與電腦附件（如磁碟）暫時遠離碳粉匣。這是為了避免碳粉的磁性損壞介質。
開始更換前不必關閉印表機電源。如果關閉印表機電源，則印表機中所有處於列印過程中的資料都將被刪除。

- 1 完全打開印表機前蓋板。

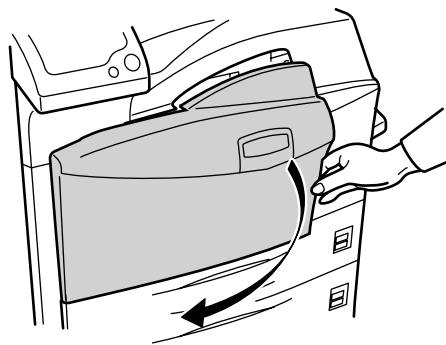

- 2 向上推鎖定桿並輕輕取出碳粉匣直至其把手出現。

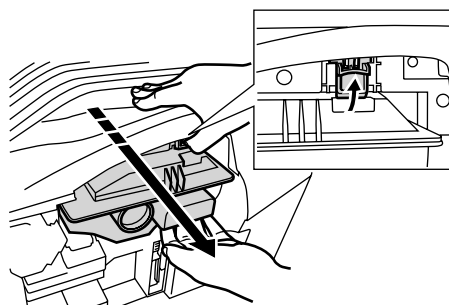

注意：請勿完全拉出碳粉匣，否則可能使其掉落導致碳粉灑到地板上。

- 3 抓住碳粉匣上的把手，再次向上推鎖定桿，然後輕輕抬起碳粉匣。

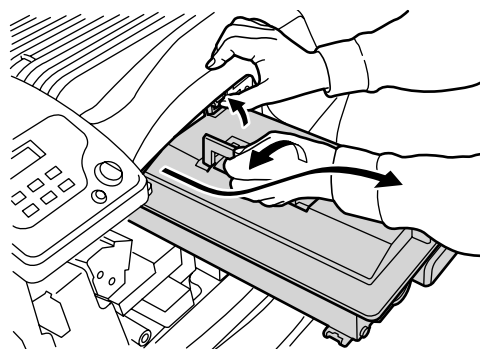

- 4 用提供的塑膠袋將舊的碳粉匣密封起來，然後丟棄。

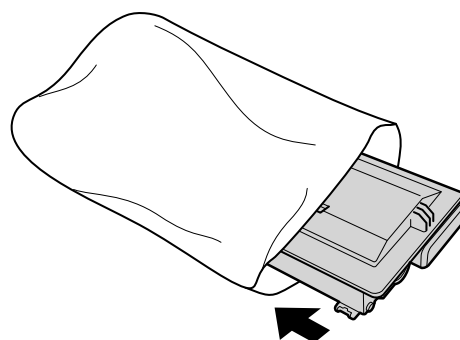

- 5 輕輕拍打新碳粉匣頂部 5 至 6 次。

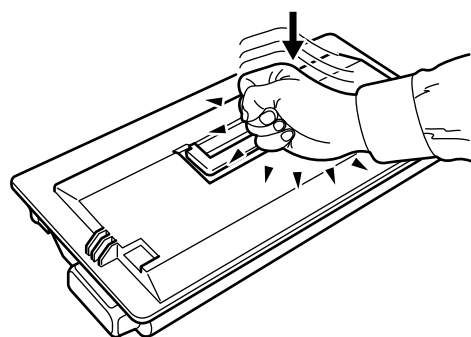

- 6 均勻搖晃碳粉匣（以箭頭所示方向）十次以上以使內部的碳粉變鬆並混合。

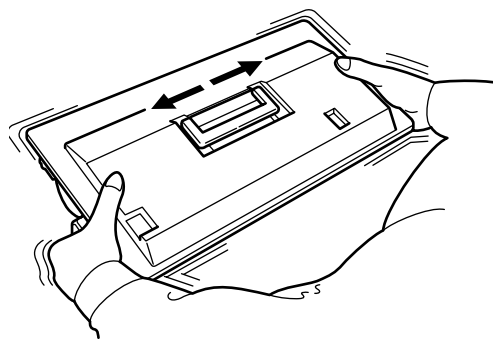

- 7 抓住碳粉匣上的把手，沿著印表機的導軌將碳粉匣插入。

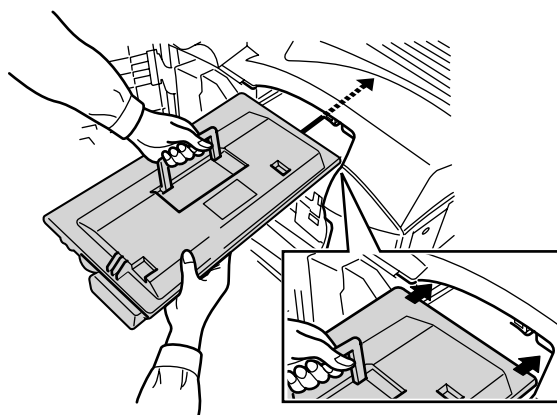

插入時，請務必使碳粉匣的齒輪側朝向印表機。保持前蓋板打開以便於插入碳粉回收盒。

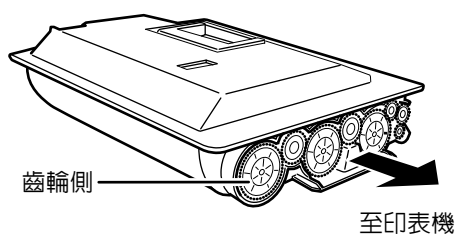

- 8 雙手持握碳粉匣，然後將其完全插入印表機。

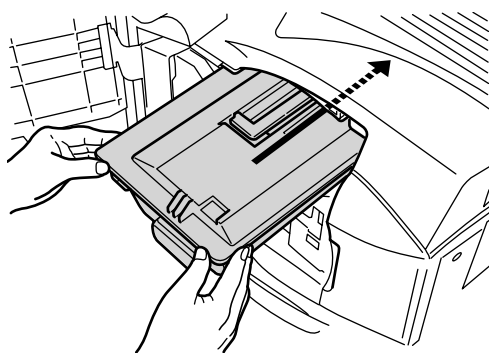

- 9 關閉前蓋板。

更換碳粉回收盒

當更換碳粉匣時，印表機中舊的碳粉回收盒也應用新碳粉套件中的新碳粉回收盒更換。若不更換碳粉回收盒，印表機將無法操作。

舊的碳粉回收盒在正面有兩個膠條（稱之為 A 與 B）。這些膠條用於封住開口，防止廢碳粉洒出。

- 1 完全打開印表機前蓋板。

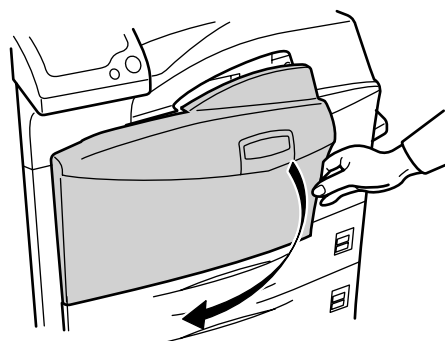

- 2 如下圖所示，取出舊的碳粉回收盒。

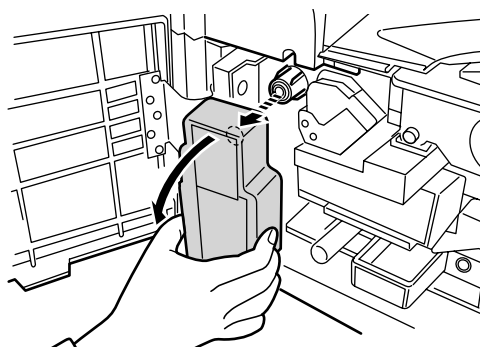

3 將膠條 A 從碳粉回收盒上撕下。

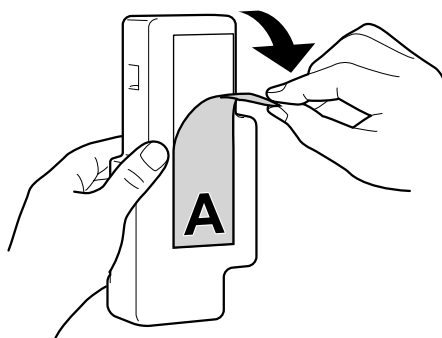

4 轉動碳粉回收盒。將膠條 A 貼在背面的開口上。

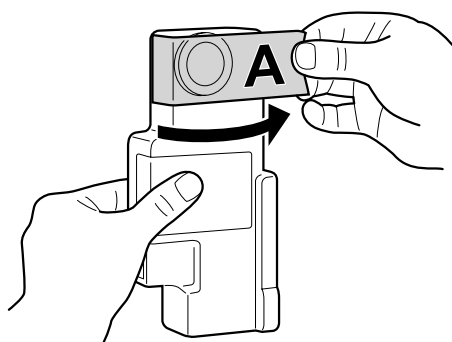

5 撕下襯紙，露出膠條 B。

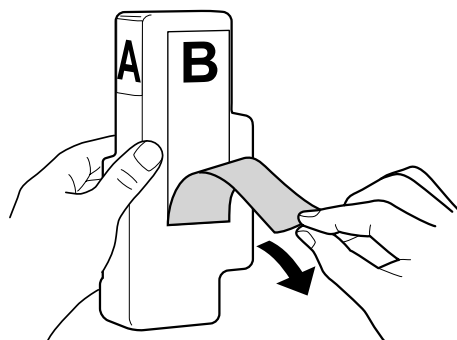

- 6 將膠條 B 從碳粉回收盒上撕下。

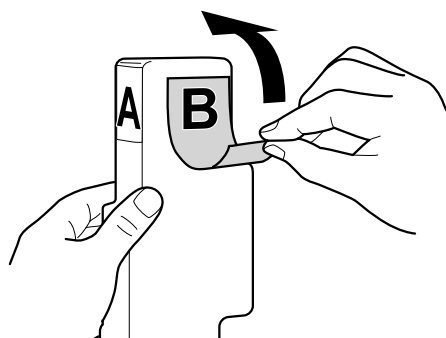

- 7 將膠條 B 貼在背面的膠條 A 的上面。

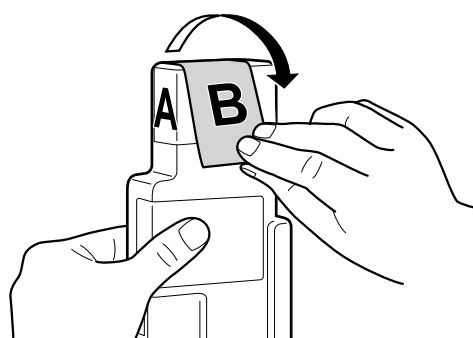

- 8 用附帶的塑膠袋裝起舊的碳粉回收盒，然後丟棄。

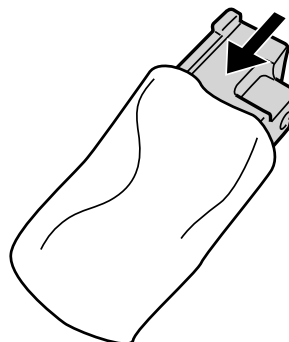

9 將新的碳粉回收盒安裝到印表機。

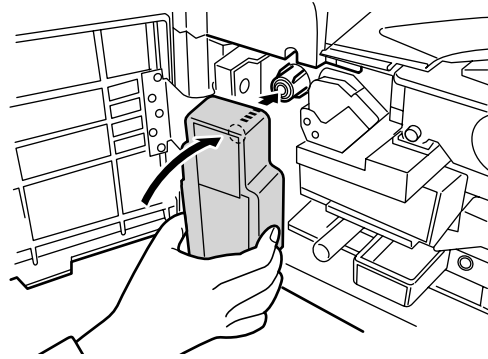

10 關閉前蓋板。